

PL 1 - PL 18

Plafondfenster und Wintergarten

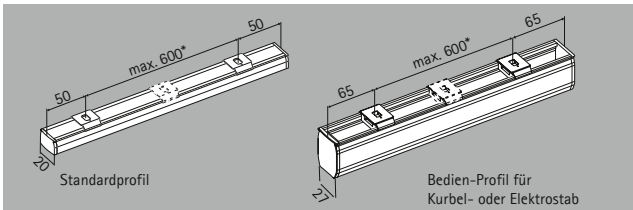

*bei mehr als 600 mm Abstand weitere Halter montieren

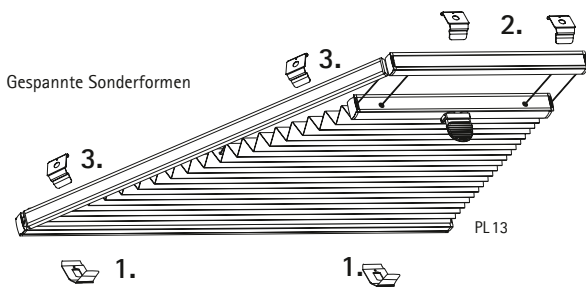
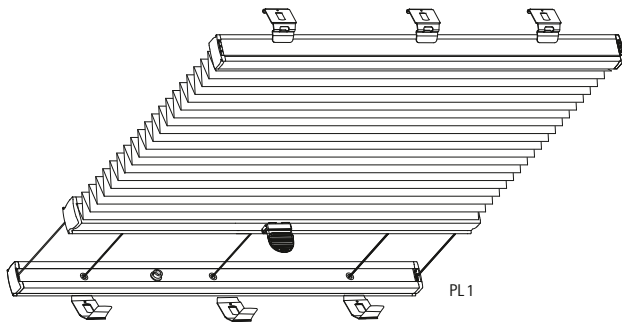

Zubehör Bitte nur beiliegende Schrauben verwenden.



In der Nische

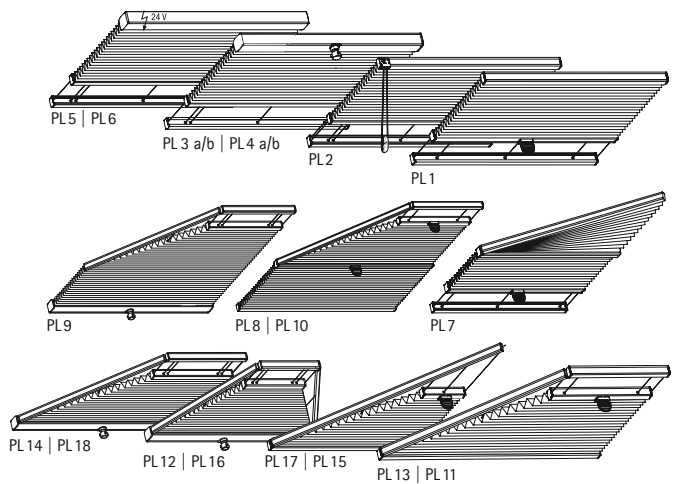

Wichtig zur Vermeidung von Glasbruch: Anlage mit min. 100 mm Abstand montieren, für genügend Belüftung sorgen

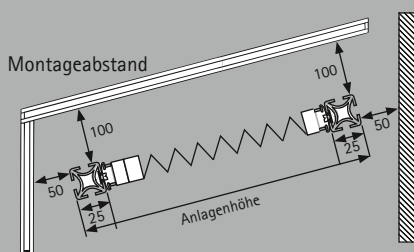

Kopfmontage in der Nische

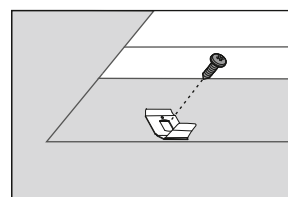

Plafondhalter direkt in der Nische festschrauben

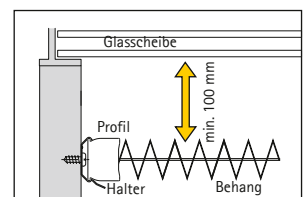

Wichtig: zwischen der Plissee-Anlage und der Glasscheibe Mindestabstand von 100 mm einhalten!

Gespannte Dreiecksanlagen – Befestigungsleiste

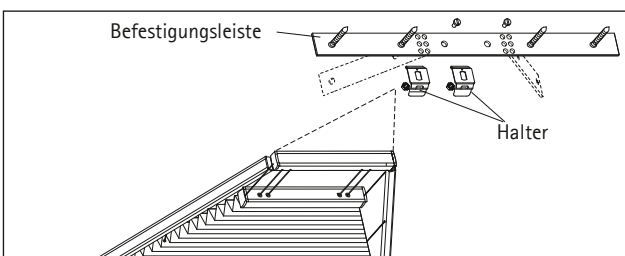

Schiene einklicken

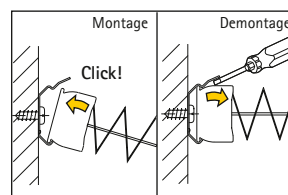

Montage: Schiene in Plafondhalter einrasten lassen
Demontage: Schiene mithilfe eines Schraubenziehers aushaken

Drahtspannung

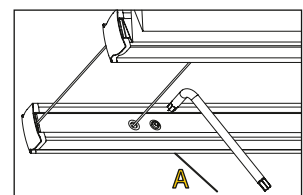

Drahtende (A) festhalten und Schraube mit Winkelschlüssel leicht lösen (links herum). Draht auf Spannung ziehen und Schraube festziehen (rechts herum). Endgültige Drahtspannung wird durch weiteres Festziehen der Schraube erzielt

seitliche Befestigung und Bedienung siehe Rückseite

PL 1 - PL 18

seitliche Befestigung

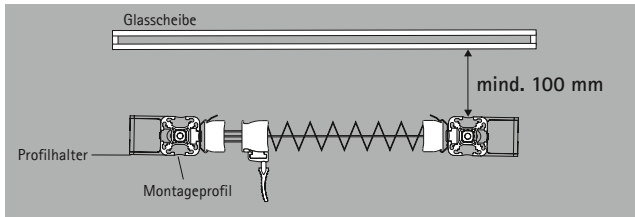

Anlage mit Abstand montieren.

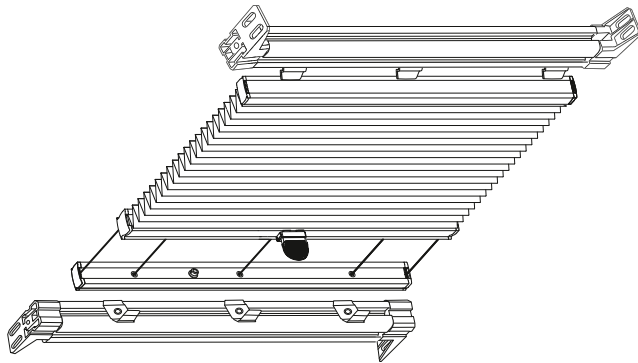

Zubehör Bitte nur beiliegende Schrauben verwenden.

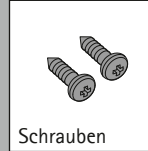

Schrauben

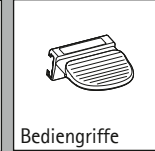

Bediengriffe

In der Nische

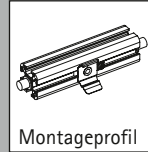

Montageprofil

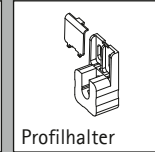

Profilhalter

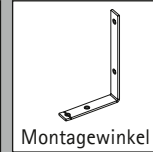

Montagewinkel

Montage mit Montageprofil

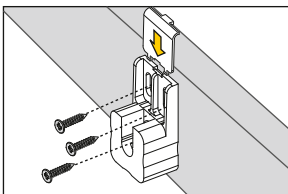

Profilhalter seitlich anschrauben, Abdeckkappe aufsetzen

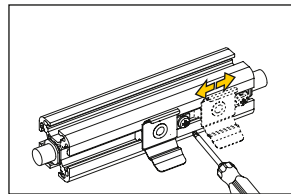

Plafondhalter in Position schieben und Schraube festziehen

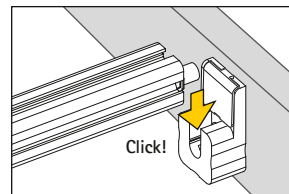

Montageprofil in den Profilhalter einsetzen

Montage wahlweise mit Montageprofil oder Montagewinkel für größeren Dachabstand.

Montage mit Montagewinkel

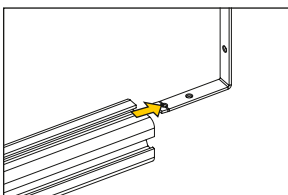

Montageprofil auf den Winkel schieben

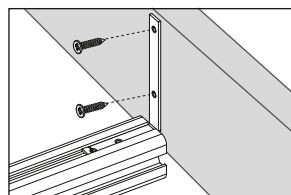

Montagewinkel anschrauben

Hinweis

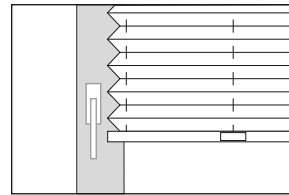

Auf ausreichend Abstand zu vorhandenen Beschlägen und Fenstergriffen achten!

Bediengriffe anbringen

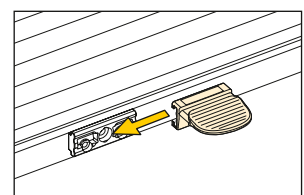

Bediengriffe in vormontierte Halter aufschieben

Bedienung

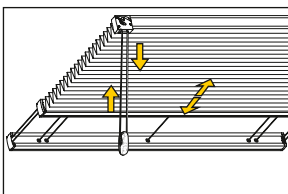

Schnurzug

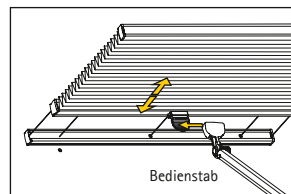

Bediengriff
Stoff NICHT nach unten ziehen

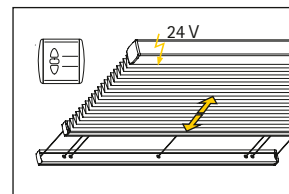

Elektroantrieb

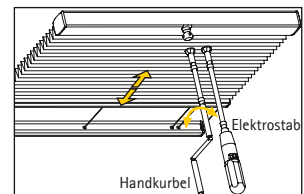

Kurbelantrieb