

PS 13 | PS 14

Feststehend

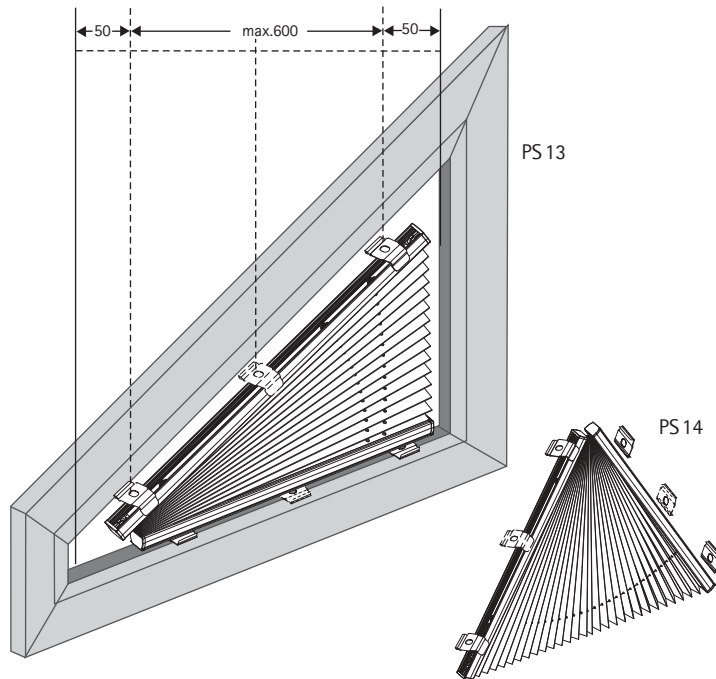

Zubehör

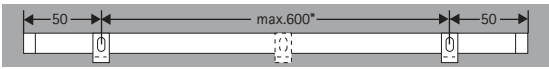
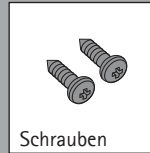

Schrauben

Bitte nur beiliegende Schrauben verwenden.

In der Glasleiste



Deckenhalter



Deckenhalter gekröpft



Ausgleichskeil 15°, mehrere ineinander steckbar

Auf dem Rahmen | An der Wand



Wandhalter Metall/Kunststoff



Wandhalter klein



Wandhalter biegsam

Montage in Glasleiste

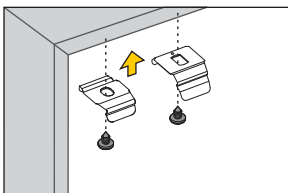

Halter in der Glasleiste festschrauben



Halter unter Ausgleichskeil setzen und zusammen unter die schräge Glasleiste schrauben

Montage auf Rahmen | An Wand

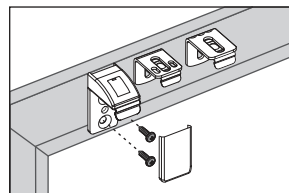

Wandhalter anschrauben, Abdeckkappe aufsetzen

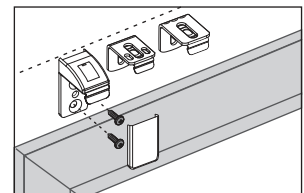

Wandhalter anschrauben, ggfs. Abdeckkappe aufsetzen

Hinweis

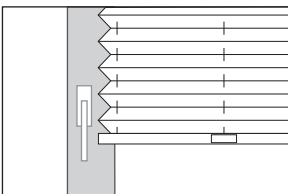

Auf ausreichend Abstand zu vorhandenen Beschlägen und Fenstergriffen achten!

Wandhalter biegsam

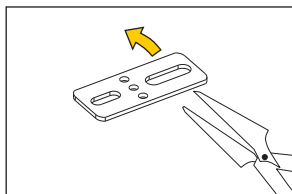

Mit einer Zange in den benötigten Winkel biegen

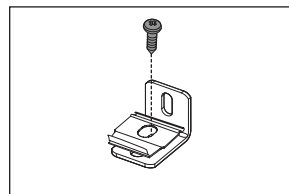

Halter aufschrauben

Schiene einklicken

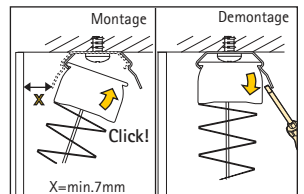

Montage: Schiene in Deckenhalter einrasten lassen; Laschenmontage zur Wand möglich, wenn X = mind. 7 mm
Demontage: Schiene mithilfe eines Schraubenziehers aushaken

Plissee öffnen

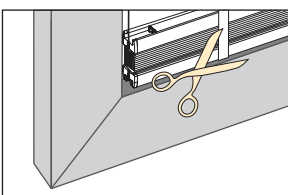

Banderole lösen

Montage PS 15 | PS 16 siehe Rückseite

PS 15 | PS 16

Feststehend

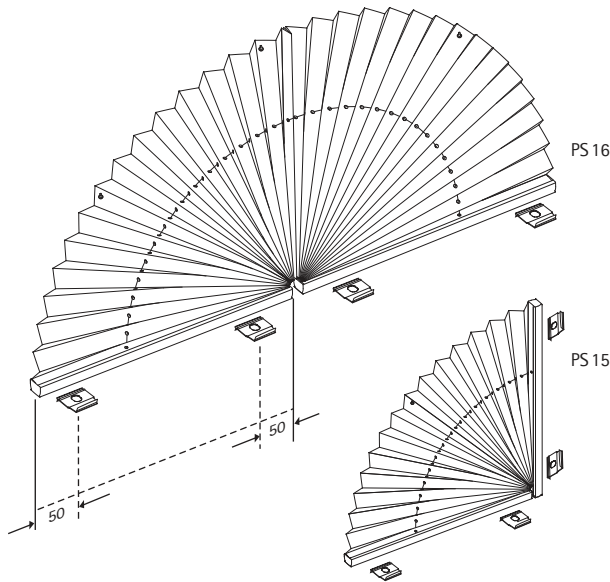

Zubehör

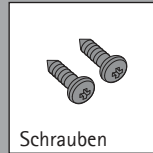

Bitte nur beiliegende Schrauben verwenden.

In der Glasleiste

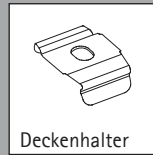

Auf dem Rahmen | An der Wand

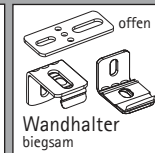
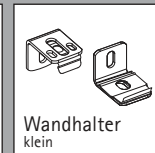

Montage in Glasleiste

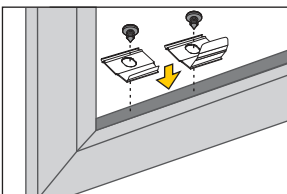

Halter in der Glasleiste festschrauben

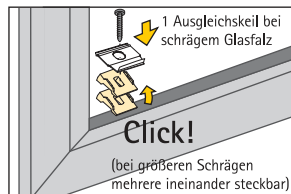

Halter unter Ausgleichskeil setzen und zusammen unter die schräge Glasleiste schrauben

Montage auf Rahmen | An Wand

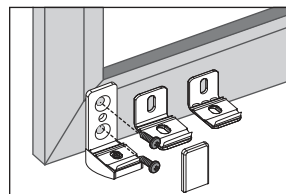

Halter anschrauben

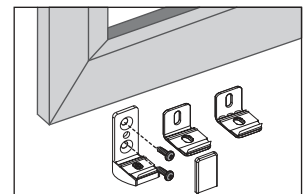

Wandhalter anschrauben, Abdeckkappe aufsetzen

Wandhalter biegsam

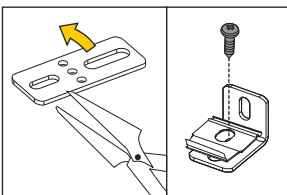

Mit einer Zange in den benötigten Winkel biegen, Halter aufschrauben

Hinweis

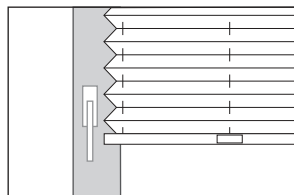

Auf ausreichend Abstand zu vorhandenen Beschlügen und Fenstergriffen achten!

Schiene einklicken

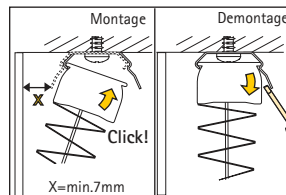

Montage: Schiene in Deckenhalter einrasten lassen; Laschenmontage zur Wand möglich, wenn X = mind. 7 mm
Demontage: Schiene mithilfe eines Schraubendrehers aushaken

Plissee öffnen

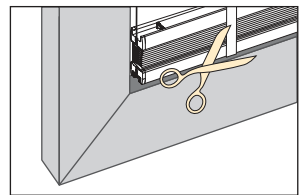

Banderole lösen

Haken einhängen

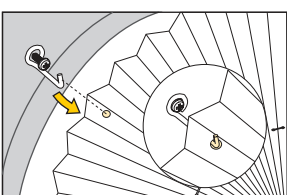

Haken hinter die Position der Stoffnieten anschrauben und Stoff einhängen