

PS 11 | PS 12

Schnurzug

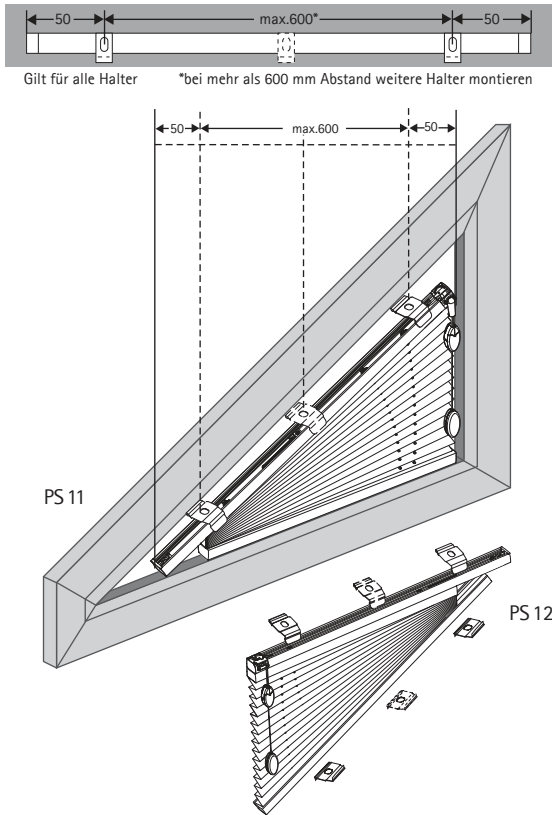

Zubehör

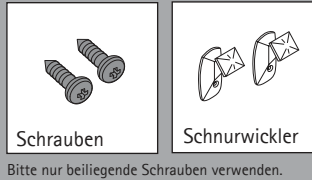

In der Glasleiste



Auf dem Rahmen | An der Wand



Montage in Glasleiste

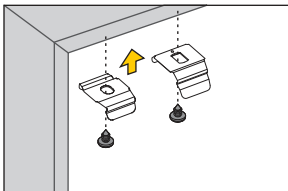

Halter in der Glasleiste festschrauben



Halter unter Ausgleichskeil setzen und zusammen unter die schräge Glasleiste schrauben

Montage auf Rahmen | An Wand

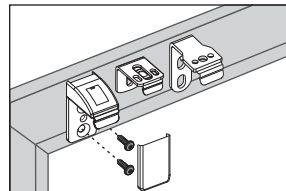

Wandhalter anschrauben, Abdeckkappe aufsetzen

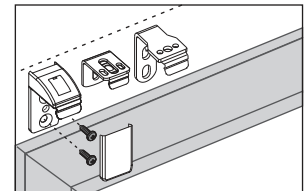

Wandhalter anschrauben, Abdeckkappe aufsetzen

Montage unten Glasleiste | Auf Rahmen nur PS 12

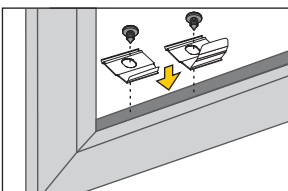

Halter in der Glasleiste festschrauben

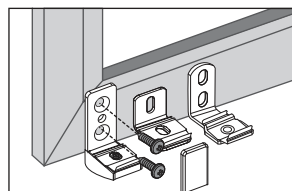

Halter anschrauben

Wandhalter biegsam

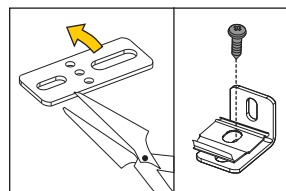

Mit einer Zange in den benötigten Winkel biegen, Halter aufschrauben

Hinweis

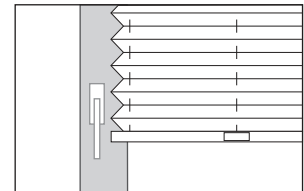

Auf ausreichend Abstand zu vorhandenen Beschlägen und Fenstergriffen achten!

PS 11 | PS 12

Schnurzug

Schiene einklicken

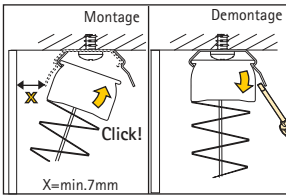

Montage: Schiene in Deckenhalter einrasten lassen; Laschenmontage zur Wand möglich, wenn X = mind. 7 mm
Demontage: Schiene mithilfe eines Schraubenziehers aushaken

Plissee öffnen

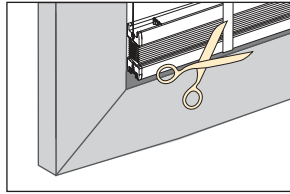

Bänderole lösen

Bedienung

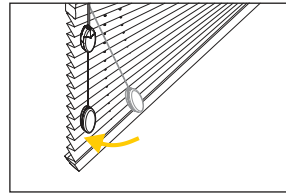

Lösen | Feststellen

Kinderschutz

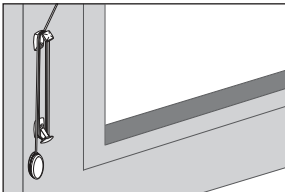

Schnurwickler an Wand festschrauben, Schnur aufwickeln

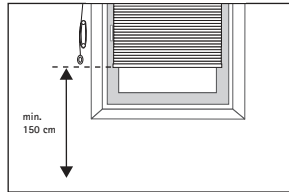

Abstand zum Boden muss min. 150 cm betragen

Achtung!

Kinder können sich in Schlaufen von Bedienschnüren des Plissees verfangen und erwürgen. Es besteht die Gefahr, dass sie sich die Bedienelemente um den Hals wickeln.

Um dies zu verhindern, halten sie Schnüre außer Reichweite von Kleinkindern. Kinderbetten und Möbel dürfen sich nicht in der Nähe von Bedienelementen für die Fenster-

verkleidung befinden. Verwenden Sie immer den Schnurwickler, um Schnüre außer Reichweite von Kleinkindern zu halten.

