

PS 4

Bediengriff

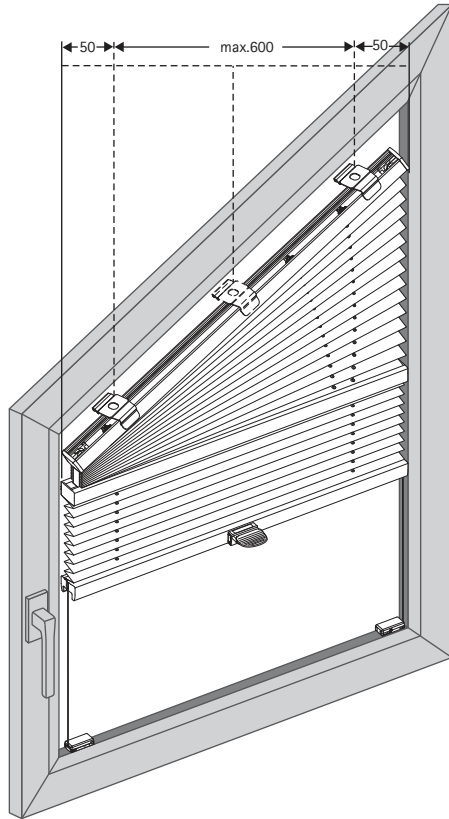

Zubehör

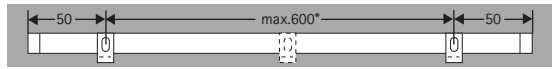

Bitte nur beiliegende Schrauben verwenden.

In der Glasleiste



Auf dem Rahmen | An der Wand



Montage in Glasleiste

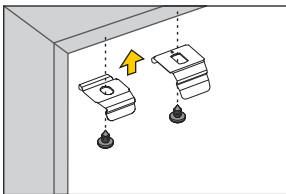

Halter in der Glasleiste festschrauben



Halter unter Ausgleichskeil setzen und zusammen unter die schräge Glasleiste schrauben

Montage auf Rahmen | An Wand

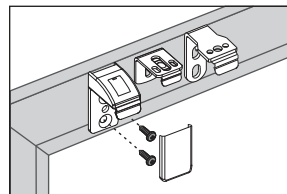

Wandhalter anschrauben, Abdeckkappe aufsetzen

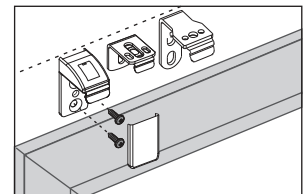

Wandhalter anschrauben, Abdeckkappe aufsetzen

Schiene einklicken

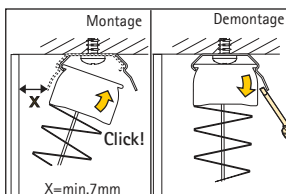

Montage: Schiene in Deckenhalter einrasten lassen; Laschenmontage zur Wand möglich, wenn X = mind. 7 mm
Demontage: Schiene mithilfe eines Schraubendrehers aushaken

Bediengriff anbringen

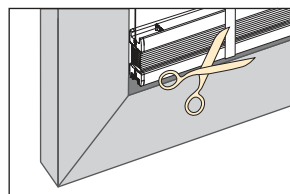

Bänderole lösen

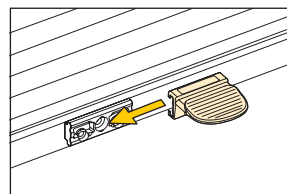

Bediengriff in vormontierte Halter aufschieben

Hinweis

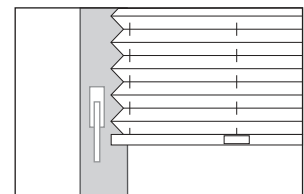

Auf ausreichend Abstand zu vorhandenen Beschlägen und Fenstergriffen achten!

PS 4

Montage Verspannung

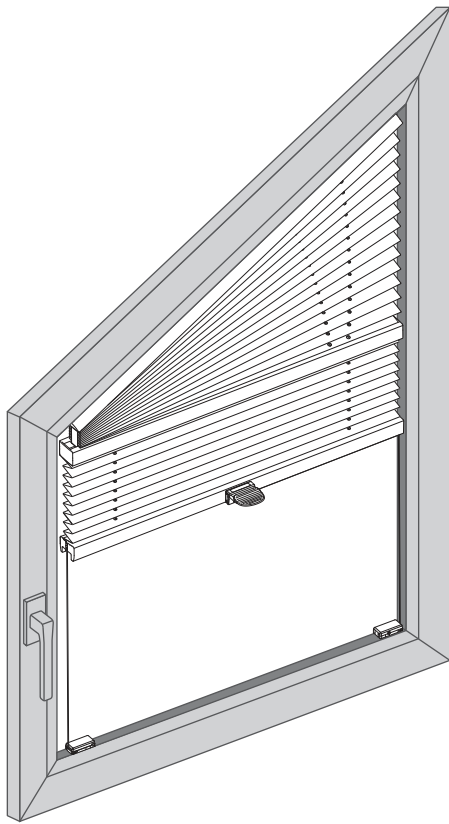

Zubehör

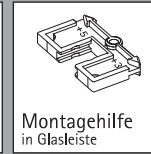

Auf dem Rahmen | An der Wand

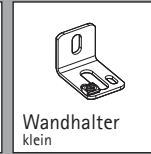

Montage in Glasleiste

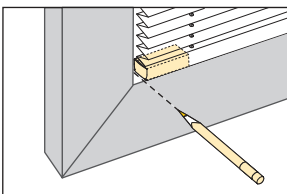

Plissee herunterlassen und Links + Rechts Position der Spannschuhbefestigung markieren

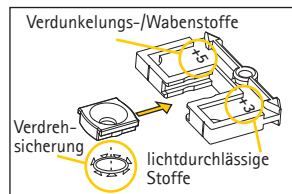

Wichtig zur Vermeidung von Glasbruch! Halteplättchen in Montagehilfe schieben, die Verdrehsicherung sorgt für einen sicheren Halt

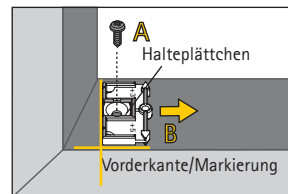

Montagehilfe an die Vorderkante des Fensters und der Markierung anlegen. Halteplättchen festschrauben (A), Montagehilfe abziehen (B)

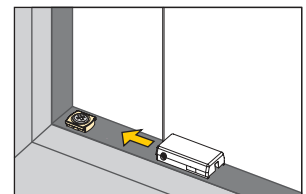

Spannschuh auf Halteplättchen schieben

Montage auf Rahmen | An Wand

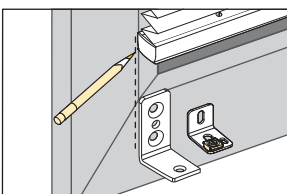

Plissee herunterlassen und Links + Rechts Position der Spannschuhbefestigung markieren

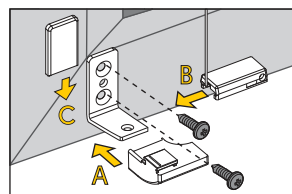

Wandhalter anschrauben, Aufsatz aufschieben (A), Spannschuh aufschieben (B), Abdeckkappe aufsetzen (C)

Bedienung

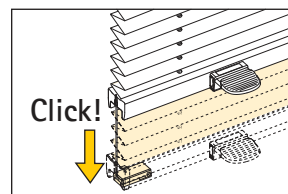

Sicherer Halt durch Arretierfunktion

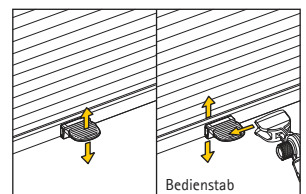

Öffnen und Schließen - Anlage NICHT nach vorn ziehen